



cxmed.com

SISTEMA Z-MOTION DIAGNÓSTICO UNIVERSAL DE RAYOS X



UN SISTEMA DIAGNÓSTICO UNIVERSAL QUE SATISFACE TODAS SUS NECESIDADES

- Sistema radiográfico de uso general con un solo detector
- Posiciones predefinidas para un flujo de trabajo rápido y cómodo
- Distancia SID extra larga (100-200 cm)
- Costura automática para procedimientos en toda la columna vertebral o en toda la pierna
- Funciones anticolidión avanzadas
- Conjunto de accesorios que incluye la mesa móvil Z-Table y el soporte de costura

- ✓ **TOTALMENTE MOTORIZADA**
- ✓ **POSICIONES PREESTABLECIDAS**
- ✓ **ACCIONAMIENTO MANUAL**
- ✓ **COSTURA AUTOMÁTICA**



RENDIMIENTO



DISEÑO COMPACTO



SEGURIDAD



MULTIUSO



CARACTERÍSTICAS PARA AUMENTAR EL RENDIMIENTO, LA ELECCIÓN DE LOS ESTUDIOS Y LA COMODIDAD DE LOS PACIENTES Y DEL OPERADOR

EL MAYOR RANGO DE DISTANCIA SID DE SU CLASE

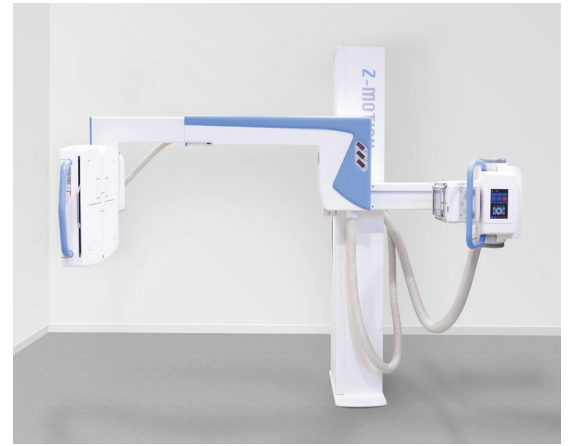
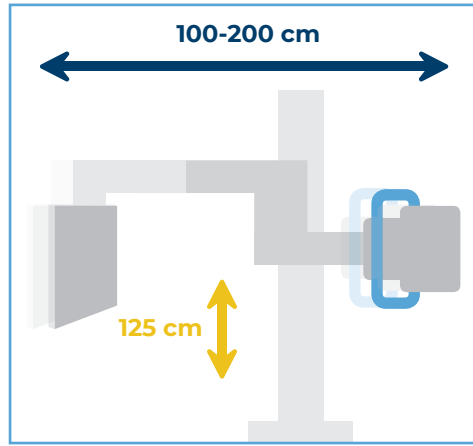

ESTUDIOS OBLICUOS EN EL RANGO DE 180°

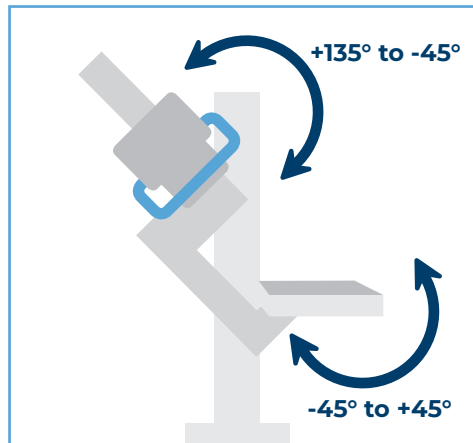

COSTURA AUTOMÁTICA PARA PROCEDIMIENTOS DE COLUMNA VERTEBRAL O DE PIERNA COMPLETA - PUNTO DE ENFOQUE CONSTANTE (2 O 3 IMÁGENES)

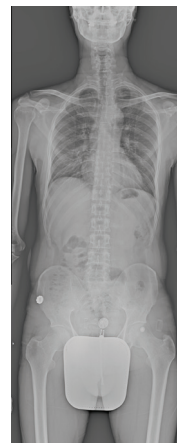
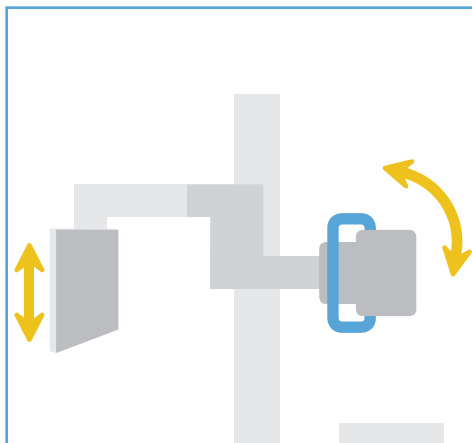
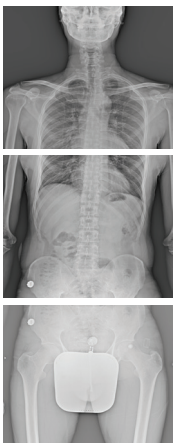

PARA VER EL VÍDEO DEL SISTEMA Z-MOTION ESCANEA CÓDIGO QR





SOPORTE PARA COSTURA DE IMÁGENES

- Reducción del movimiento del paciente para una calidad de imagen óptima
- Gran comodidad y seguridad para el paciente
- Asas ajustables
- Fácilmente maniobrable sobre 4 ruedas

CONJUNTO DE CONSOLA Y TUBO CON PANTALLA TÁCTIL

- Posiciones preestablecidas programables por el usuario
- Vista automática vertical / horizontal
- Acceso al flujo de trabajo de costura
- Colimador motorizado opcional
- Conjunto de tubo giratorios (180°) para un posicionamiento flexible

CONSTRUCCIÓN TOTALMENTE CONTRAPESADA

- Posicionamiento manual rápido y sencillo
- Motores de bajo impacto para la máxima seguridad del paciente
- Sensores de proximidad para evitar la colisión



MANDO A DISTANCIA CON TODAS LAS FUNCIONES

- Funcionamiento inalámbrico por Bluetooth
- Acceso a todas las funciones motorizadas del sistema



ASA Y CONTROL DEL DETECTOR

- Ajuste preciso a la altura del paciente
- Interruptor de luz del colimador a distancia
- Indicaciones de estado del sistema
- Interruptor de liberación del freno configurable

Z-TABLE

- Mesa radiográfica portátil de cuatro vías
- Liberación mecánica del freno, sin cable de alimentación
- Óptimo para exposiciones laterales con SID pequeña
- Grandes ruedas para facilitar la maniobrabilidad



ESPECIFICACIONES

DISPOSITIVO MOTORIZADO Z-MOTION

Movimientos motorizados	4 movimientos con frenos y embragues eléctricos
Rango de movimiento vertical	125 cm (49 1/4") (motorizado y manual)
SID ajustable	De 100 a 200 cm (de 39 1/2" a 78 3/4") (motorizado y manual)
Rotación del brazo	De -45° a +135° (motorizado y manual)
Inclinación del detector	De -45° a +45° (motorizado)
Rotación del tubo de rayos X	180° (sin motor)
Movimiento manual	Movimiento horizontal, vertical y rotativo contrapesado
Control del lado del tubo	Pantalla LCD de 7" con rotación automática de la imagen
Mando a distancia (opcional)	Inalámbrico

Z-TABLE FLOTANTE DE CUATRO VÍAS (OPCIONAL)

GENERADOR DE ALTA FRECUENCIA

Tamaño de la mesa	200 cm x 66 cm (78 3/4" x 26")	Potencia de salida	32, 40, 50, 65 or 80 kW
Altura fija del tablero	76 cm (30")	Rango de mA	10-1000 mA
Recorrido longitudinal de la mesa	+/- 35 cm (13 3/4")	Rango de kVp	40-150 kV
Recorrido lateral de la mesa	+/- 13,4 cm (5 1/4")	Rango de mAs	0,1-800 mAs
Carga de pacientes	Máx. 150 kg (330 lb.)	Hay generadores de energía almacenada de hasta 50 kW de potencia	

TUBO DE RAYOS X

COLIMADOR

300 kHU Puntos focales de 0,6-1,2 mm (otros tubos disponibles)	Colimador manual (automático opcional), LED guiado por láser
--	--

DETECTORES DIGITALES

Opciones del detector	Paneles fijos o inalámbricos de 43x43 cm (17 "x17") o 35x43 cm (14 "x17") con varias resoluciones
-----------------------	---

TAMAÑO DEL SISTEMA

Espacio mínimo en el suelo (ancho x fondo) sin mesa portátil	265 cm x 150 cm (4 m ²) 8'8 "x5' (43 pies ²)
Espacio mínimo en el suelo (ancho x fondo) con mesa portátil	265 cm x 265 cm (7 m ²) 8'8 "x8'8" (75 pies ²)
Espacio de suelo recomendado (ancho x fondo) sin mesa portátil	300 cm x 220 cm (6,6 m ²) 9'10 "x7'3" (71 pies ²)
Espacio de suelo recomendado (ancho x fondo) con mesa portátil	300 cm x 400 cm (12 m ²) 9'10 "x13' (130 pies ²)
Requisitos de altura del techo	240 cm (7' 10 1/2")

REQUISITOS DE ENERGÍA (SISTEMA)

Tensión de línea de entrada (Las propiedades de su línea de entrada pueden limitar la potencia del generador)	1x230V (15A) para generadores de energía almacenada 3x230V / 3x400V para generadores trifásicos
--	---

CONTROL INTEGRADO DEL GENERADOR Y ADQUISICIÓN DE IMÁGENES

Flujo de trabajo sin fisuras en una sola consola:
 • Compatibilidad total con DICOM
 • Informes integrados de DAP

Sofisticadas funciones de procesamiento de imágenes:

- Indicadores de estado de los detectores
- Indicador de intensidad de la señal Wifi
- Amplia variedad de detectores compatibles con o sin cable menos, con varios tamaños de píxeles
- Soluciones portátiles con tableta, estación de trabajo con portátil
- Mini PACS incluido
- Almacenamiento en la nube disponible
- Visualización móvil en cualquier dispositivo

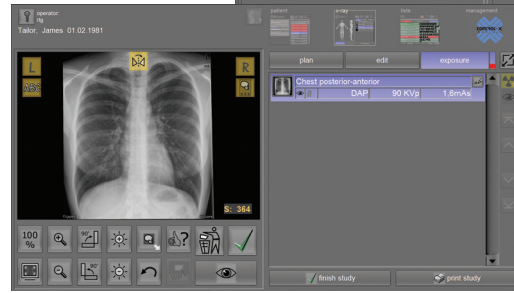
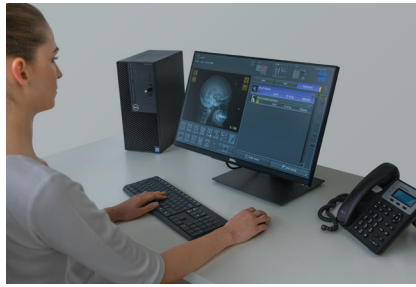

DIAGNÓSTICO A DISTANCIA

El software de diagnóstico avanzado permite la resolución de problemas y el mantenimiento para minimizar

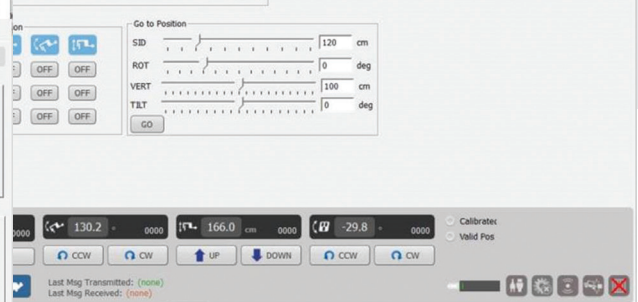
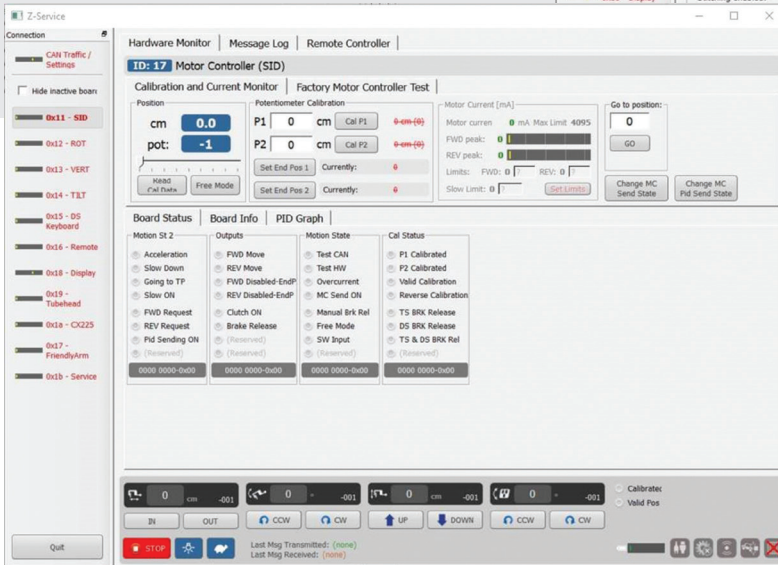
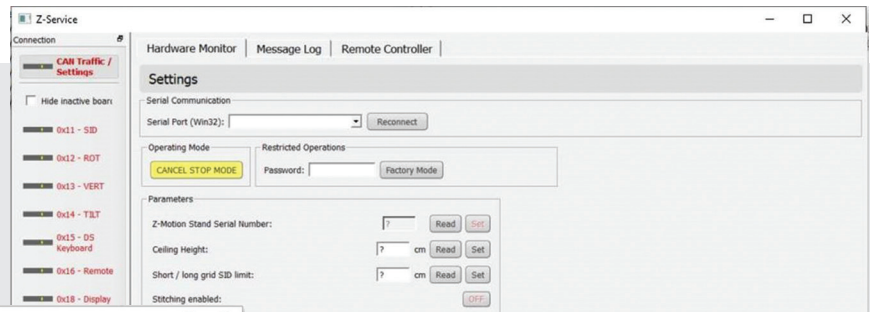

Distribuidor autorizado:



CERTIFICACIONES

ISO 13485, marca CE y autorización de la FDA



Póngase en contacto con nosotros en sales@cxmed.com o el +36 1 381 0301.

Síguenos en

