



cxmed.com

Z-MOTION

SYSTÈME DIAGNOSTIQUE
UNIVERSEL À RAYON X



UN ÉQUIPEMENT DIAGNOSTIQUE UNIVERSEL QUI RÉPOND À TOUS VOS BESOINS

- Système radiographique général à un seul détecteur
- Des positions prédéfinies pour un travail rapide et pratique
- Gamme SID extra-large (100-200 cm)
- Auto-couture pour les examens de la colonne vertébrale ou de la jambe entière
- Fonctions anti-collision modernes
- Accessoires comprenant une Z-Table mobile et un support de couture

- ✓ **ENTIÈREMENT MOTORISÉ**
- ✓ **SURPASSAGE MANUEL**
- ✓ **POSITIONS PRÉRÉGLÉES**
- ✓ **COUTURE D'IMAGES AUTOMATIQUE**



PERFORMANCE



DESIGN COMPACTE



SÉCURITÉ



MULTIFONCTIONNEL



► Cette brochure présente à la fois des éléments standards et des éléments optionnels.

DES MOYENS QUI AMÉLIORENT LA CADENCE DES PATIENTS, LES CHOIX D'EXAMEN ET LE CONFORT DES OPÉRATEURS

LA MEILLEURE GAMME SID

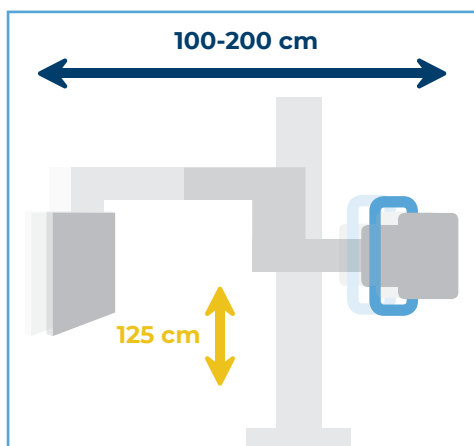

EXAMENS OBLIQUES DANS UNE GAMME DE 180 DEGRÉS

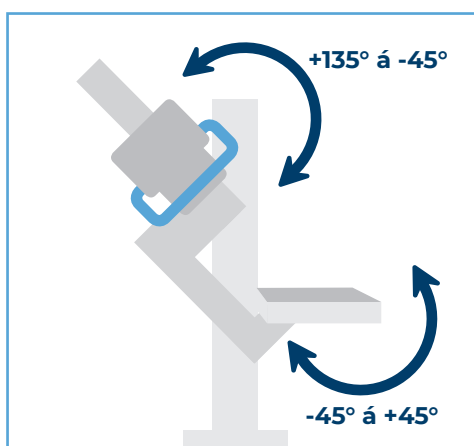

COUTURE AUTOMATIQUE POUR LES EXAMENS DE LA COLONNE VERTÉBRALE OU DE LA JAMBE COMPLÈTE - POINT FOCAL CONSTANT (2 OU 3 IMAGES)

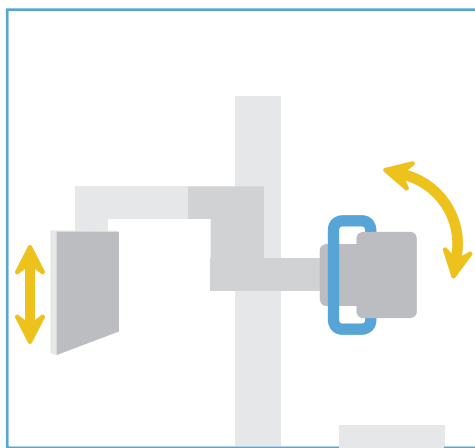
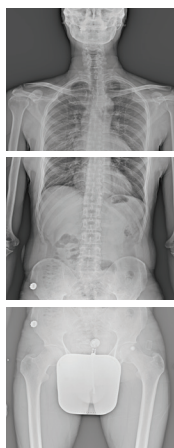

SCANNER LE CODE QR
POUR REGARDER LA VIDÉO
PRÉSENTANT LE SYSTÈME





SUPPORT DE COUTURE

- Réduction des mouvements du patient pour une qualité d'image optimale
- Plus de confort et sécurité pour le bien des patients
- Poignées réglables
- Facilement manoeuvrable sur 4 roulettes

CONSOLE TACTILE ET ASSEMBLAGE DU TUBE

- Positions prédéfinies programmables par l'utilisateur
- Accès au flux de travail et au processus de couture
- Collimateur motorisé optionnel
- Ensemble de tubes rotatifs (180°) pour un positionnement flexible

UNE CONSTRUCTION ENTièrement ÉQUILBRÉE

- Positionnement manuel rapide et facile
- Moteurs à faible impact pour une sécurité maximale du patient
- Capteurs de proximité pour éviter les collisions



TÉLÉCOMMANDE À DISTANCE

- Fonctionnement Bluetooth
- Accès à fonctions motorisées du système



CONSOLE À POIGNÉE LATÉRALE PRÈS DU DÉTECTEUR

- Ajustement précis à la hauteur du patient
- Interrupteur de lumière du collimateur à distance
- Affichage de l'état du système
- Interrupteur du déblocage de freins configurable

Z-TABLE

- Table radiographique portable à quatre voies
- Déblocage frein mécanique sans fil, sans cordon d'alimentation
- Optimal pour les expositions latérales avec des SID courts
- Déplacement facile à l'aide de grandes roulettes

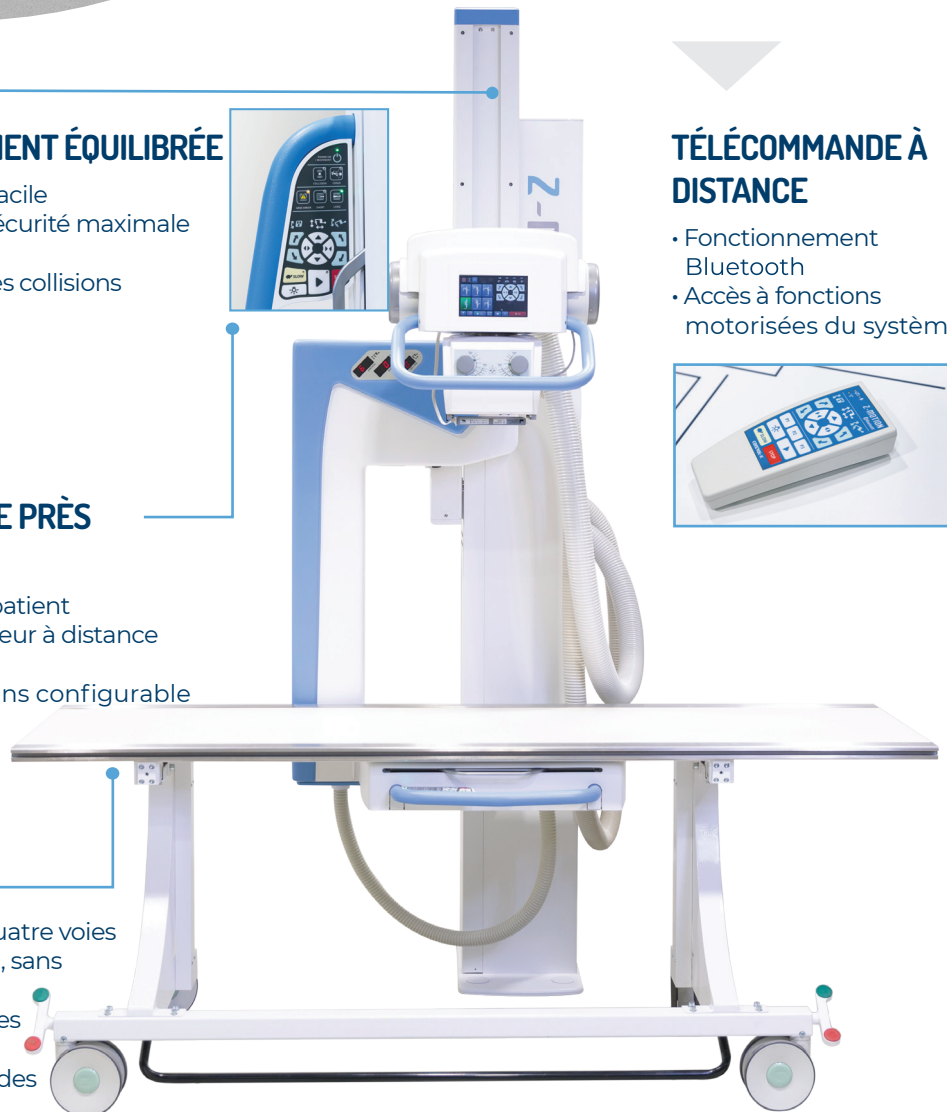

SPÉCIFICATIONS

COLONNE MOTORISÉE Z-MOTION

| | |
|---------------------------------|---|
| Mouvements motorisés | 4 mouvements avec freins et embrayages électriques |
| Amplitude du mouvement vertical | 125 cm (49 1/4") (motorisé et manuel) |
| SID réglable | 100 to 200 cm (39 1/2" to 78 3/4") (motorisé et manuel) |
| Rotation de l'ensemble de tube | -45° à +135° (motorisé et manuel) |
| Inclinaison du détecteur | -45° à +45° (motorisé) |
| Rotation du tube à rayons X | 180° (non motorisé) |
| Mouvement manuel | Mouvement horizontal, vertical et rotatif contrebalancé |
| Contrôle du côté du tube | Écran LCD 7" avec rotation automatique de l'image |
| Télécommande (optionnel) | Sans fil |

Z-TABLE PORTABLE AVEC PLATEAU À 4 VOIES

GÉNÉRATEUR DE HAUTE FRÉQUENCE

| | | | |
|--------------------------------------|--------------------------------|--|-------------------------|
| Taille de la table | 200 cm x 66 cm (78 3/4" x 26") | Puissance de sortie | 32, 40, 50, 65 or 80 kW |
| Hauteur fixe du plateau de table | 76 cm (30") | Gamme de mA | 10-1000 mA |
| Déplacement longitudinal de la table | +/- 35 cm (13 3/4") | Gamme kVp | 40-150 kV |
| Course latérale du plateau | +/- 13,4 cm (5 1/4") | Gamme mAs | 0.1-800 mAs |
| Charge maximale | Max. 150 kg (330 lb.) | Les générateurs d'énergie stockée sont disponibles jusqu'à une puissance de 50 kW. | |

TUBE À RAYONS X

COLLIMATEUR

| | |
|--|---|
| 300 kHU points focaux de 0,6-1,2 mm (autres tubes disponibles) | Manuel (automatique en option), collimateur LED guidé par laser |
|--|---|

DÉTECTEUR NUMÉRIQUE

| | |
|----------------------|---|
| Options du détecteur | Panneaux fixes ou sans fil de 43x43 cm (17" x 17") ou de 35 x 43 cm (14" x 17") avec diverses résolutions |
|----------------------|---|

EMPREINTE DU SYSTÈME

| | |
|--|---|
| Surface minimale au sol (L x P) sans table portable | 265 cm x 150 cm (4 m ²) 8'8" x 5' (43 ft ²) |
| Surface minimale au sol (L x P) avec table portable | 265 cm x 265 cm (7 m ²) 8'8" x 8'8" (75 ft ²) |
| Surface de sol recommandée (L x P) sans table portable | 300 cm x 220 cm (6,6 m ²) 9'10" x 7'3" (71 ft ²) |
| Surface de sol recommandée (L x P) avec table portable | 300 cm x 400 cm (12 m ²) 9'10" x 13' (130 ft ²) |
| Hauteur de plafond requise | 240 cm (7' 10 1/2") |

EXIGENCES D'ÉNERGIE (SYSTÈME)

| | |
|---|---|
| Tension de ligne de saisie (les propriétés de votre ligne d'entrée peuvent limiter la puissance du générateur) | 1 x 230v (15a) pour les générateurs d'énergie stockée 3 x 230v / 3 x 400v pour les générateurs triphasés |
|---|---|

CONTRÔLE DE GÉNÉRATEUR ET ACQUISITION D'IMAGE INTÉGRÉ

Une console unique pour un flux de travail sans faille:

- Compatibilité totale avec DICOM
- Reportage de DAP intégré

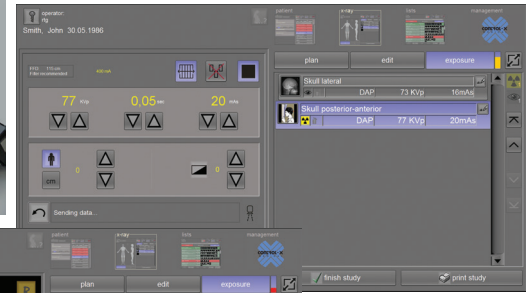

Fonctions de traitement d'image sophistiquées:

- Indicateurs d'état du détecteur
- Indicateur de la force du signal Wifi
- Grande variété de détecteurs compatibles de différentes tailles pixel, avec ou sans fil
- Solutions portables avec tablette ou ordinateur portable
- Mini PACS inclus
- Stockage sur Cloud disponible
- Visualisation mobile sur n'importe quel appareil

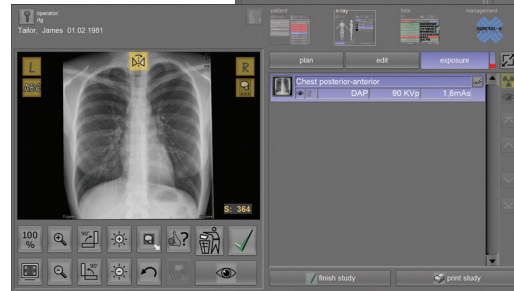

DIAGNOSTICS À DISTANCE

Le logiciel de diagnostic évolué garantit le dépannage et l'entretien afin de minimaliser les temps d'arrêt.

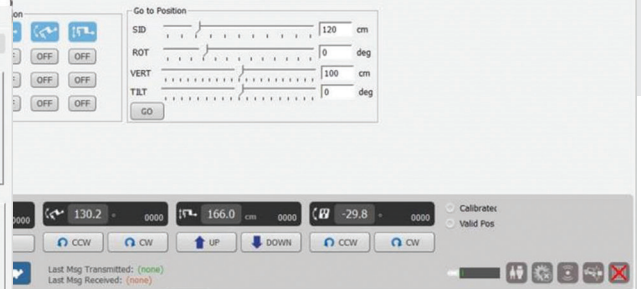
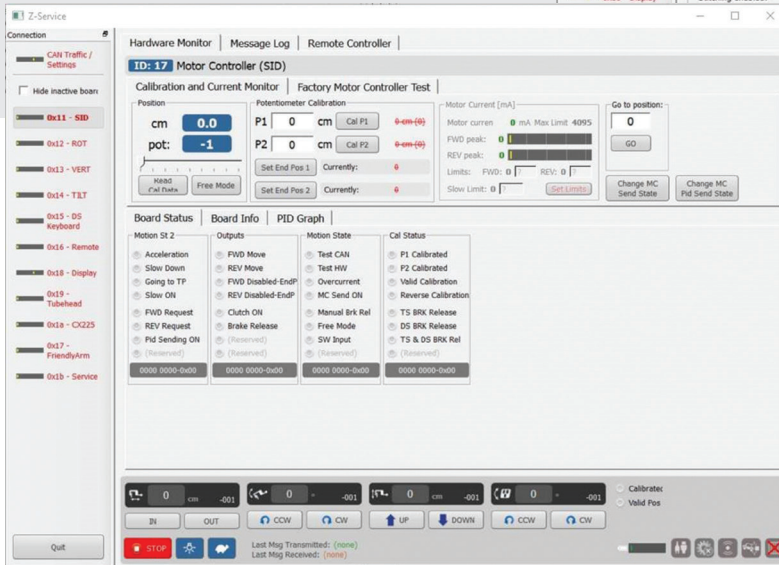
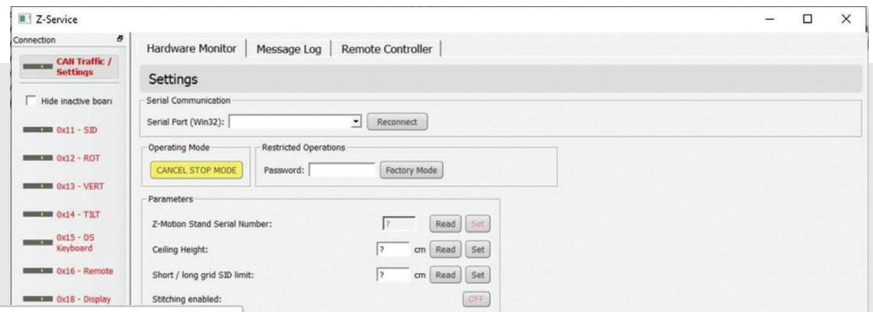

CERTIFICATS

ISO 13485, marqué CE et agréé FDA



veuillez nous contacter à l'adresse mail sales@cxmed.com ou au +36 1 381 0301

suivez-nous sur



Revendeur agréé:

