



cxmed.com

Z-MOTION

UNIVERZÁLIS
RÖNTGENDIAGNOSZTIKAI RENDSZER



MINDEN IGÉNYT KIELÉGÍTŐ UNIVERZÁLIS RÖNTGENFELVÉTELI BERENDEZÉS

- Digitális detektorral működő általános célú röntgenberendezés
- Gyors és kényelmes munkafolyamatot biztosító előre beállított programozható pozíciók
- Extra nagy fókusz-detektor felvételi tartomány (100 – 200 cm SID)
- Automatikus képösszefűzés teljes gerinc- vagy lábfelvételhez
- Precíziós ütközés-gátló funkciók
- Opcionális gördíthető négyirányú Z-asztal és stitching állvány

- ✓ **TELJESKÖRŰEN MOTORIZÁLT**
- ✓ **KÉZI VEZÉRLÉS LEHETSÉGES,
GYORS BEÁLLÍTÁSOK**
- ✓ **ELŐREPROGRAMOZOTT
FELVÉTELI POZÍCIÓK**
- ✓ **AUTO-STITCHING**
(AUTOMATIKUS KÉPÖSSZEFŰZÉS)



TELJESÍTMÉNY



KOMPAKT KIVITEL,
KIS HELYIGÉNY



BIZTONSÁG



SZÉLES KÖRŰ
ALKALMAZHATÓSÁG



► Ez a prospektus a standard és opcionálisan választható komponenseket egyaránt bemutatja.

TÖBB BETEG ELLÁTÁSA, SZÉLES KÉPALKOTÁSI VÁLASZTÉK, KÉNYELEM AZ OPERÁTOROK SZÁMÁRA

A KATEGÓRIÁJÁBAN LEGJOBB FÓKUSZ-DETEKTOR FELVÉTELI TARTOMÁNY

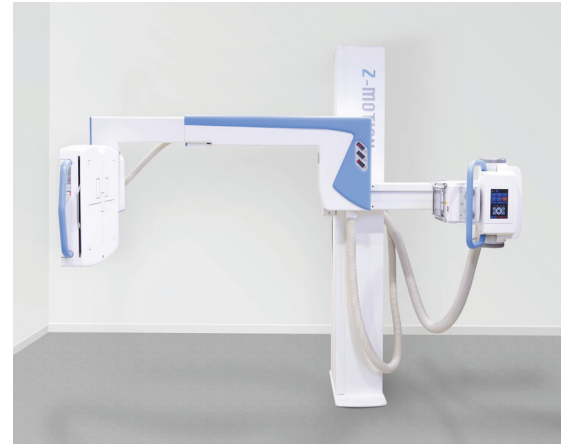
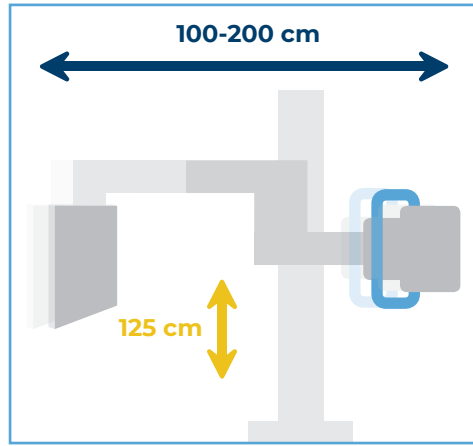

HARÁNTIRÁNYÚ FELVÉTELEK KÉSZÍTÉSE (A KERESZTKAR 180°-BAN ELFORGATHATÓ)

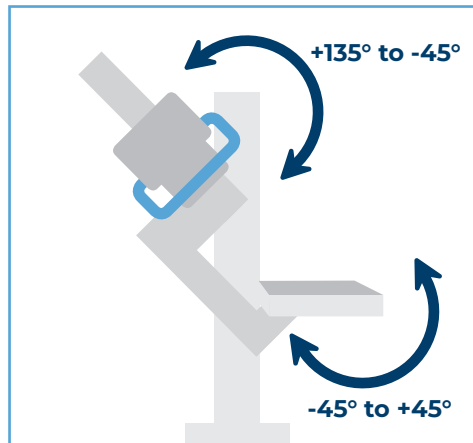

AUTO-STITCHING (KÉPÖSSZEFÜZÉS) KÉPALKOTÁS A GERINC VAGY A LÁB TELJES HOSSZÁBAN - ÁLLANDÓ FÓKUSZPONTBÓL (2 VAGY 3 FELVÉTEL)

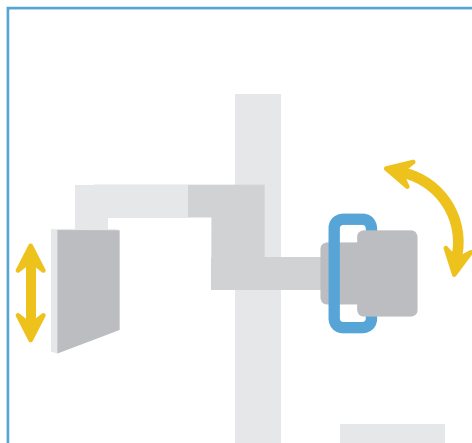

A Z-MOTION RENDSZER
VIDEÓJÁNAK
MEGTEKINTÉSÉHEZ
SZKENNELJE A QR KÓDOT





POZÍCIONÁLÓ (STITCHING) ÁLLVÁNY

- Behatárolja a páciens mozgásterét az optimális képminőség érdekében
- Magasfokú kényelem és biztonságérzet a páciens számára
- Állítható kapaszkodók
- Könnyű mozgathatóság 4 görgő segítségével, stabil fékezés

ÉRINTŐKÉPERNYŐS KONZOL ÉS RÖNTGENSŐ TARTÓ

- Programozható, előre beállított pozíciók felhasználói igényeknek megfelelően
- A képernyő landscape és portrait állása automatikusan követi a kar forgatását
- Stitching (sorozatfelvételi) munkafolyamat beállítása
- Opcionális automata sugárrekesz
- Forgó csőtartó állvány a rugalmas pozicionálás (180°) érdekében

TELJESEN KIEGYENSÚLYOZOTT KONSTRUKCIÓ

- Gyors és egyszerű motoros vagy kézi beállítás
- Kisteljesítményű motorok a páciens maximális biztonsága érdekében
- Ütközésgátló érzékelők

FOGANTYÚ ÉS VEZÉRLÉS A DETEKTOR FELŐLI OLDALON

- A detektor precíz magasság beállítása a páciens méretétől függően
- Távolról vezérelhető sugárrekeszfény kapcsoló
- Rendszer állapot információk
- Konfigurálható fékoldó kapcsolók

Z-ASZTAL

- Gördíthető négy irányban mozgó asztal
- Mechanikus fékoldás, nincs zavaró kábel
- Optimális oldalirányú felvételek, akár rövid 100 cm-es SID-vel
- Nagyméretű görgökerekeinek köszönhetően könnyen mozgatható



ÖSSZFUNKCIÓS TÁVIRÁNYÍTÓ

- Bluetooth vezeték nélküli működés
- A rendszer minden motorizált funkciója elérhető



SPECIFIKÁCIÓ

Z-MOTION MOTORIZÁLT ÁLLVÁNY

Motorizált mozgások	4 mozgásirány elektromos fékekkel és tengelykapcsolókkal
Függőleges mozgástartomány	125 cm (49 1/4") (motoros és kézi)
Csőfókusz-detektor távolság (SID)	100 - 200 cm (39 1/2" - 78 3/4") (motoros és kézi)
Karforgatás	-45°-tól +135°-ig (motoros és kézi)
Detektor döntéstartománya	-45°-tól +45°-ig (motorizált)
Röntgenső forgatás	180° (kézi forgatás)
Könnyű kézi mozgatus	teljesen kiegyensúlyozott rendszer, vízszintes, függőleges és forgó mozgások
Röntgenső-oldali vezérlés	7"-os LCD monitor automatikus képforgatással
Távvezérlés (opcionális)	vezeték nélküli vezérlőegység

Z-ASZTAL, NÉGY IRÁNYBA MOZGÓ ASZTALLAPPAL (OPCIONÁLIS)

NAGYFREKVENCIÁS GENERÁTOR

Asztallap mérete	200 cm x 66 cm (78 3/4" x 26")	Kimeneti teljesítmény	32, 40, 50, 65 or 80 kW
Asztallap magassága (fix)	76 cm (30")	mA tartomány	10-1000 mA
Asztallap hosszanti mozgástartománya	+/- 35 cm (13 3/4")	kVp tartomány	40-150 kV
Asztallap keresztirányú mozgása	+/- 13,4 cm (5 1/4")	mAs tartomány	0.1-800 mAs
Terhelhetőség	Max. 150 kg (330 lb.)	Stored energy generators are available up to 50 kW power	

RÖNTGENCSŐ

SUGÁRREKESZ

300 kHU 0.6 - 1.2 fókuszpont (további típusok is rendelhetők)	Manuális (opcionálisan automata), LED fénnnyel, lézervonallal
---	---

DIGITÁLIS DETEKTOROK

Detektor választék	43x43 cm (17"x17") vagy 35x43 cm (14"x17") fix vagy wifi detektorok különböző felbontással
--------------------	--

A TELEPÍTETT RENDSZER HELYIGÉNYE

Minimum alapterület (SZxH) gördíthető asztal nélkül	265 cm x 150 cm (4 m ²) 8'8"x5' (43 ft ²)
Minimum alapterület (SZxH) gördíthető asztallal	265 cm x 265 cm (7 m ²) 8'8"x8'8" (75 ft ²)
Ajánlott alapterület (SZxH) gördíthető asztal nélkül	300 cm x 220 cm (6,6 m ²) 9'10"x7'3" (71 ft ²)
Ajánlott alapterület (SZxH) gördíthető asztallal	300 cm x 400 cm (12 m ²) 9'10"x13' (130 ft ²)
Minimális belmagasság	240 cm (7' 10 1/2")

HÁLÓZATI KÖVETELMÉNYEK (RENDSZER)

Tápfeszültség (A rendelkezésre álló bementi tápfeszültség korlátozhatja a generátor teljesítményét.)	1 x 230V (16A) energiatárolós generátorok 16 Amperes háztartási konnektorokhoz történő csatlakoztatásra 50kW teljesítményig elérhető 3 x 400V háromfázisú generátor (minden teljesítménykategóriához)
---	---

INTEGRÁLT GENERÁTORVEZÉRLÉS ÉS KÉPALKOTÁS

Egyetlen, központi kezelőfelület az optimális munkafolyamathoz:

- Teljes DICOM kompatibilitás
- Integrált DAP jelentés

Kifinomult képfeldolgozási jellemzők:

- Detektor állapot indikátorok
- Wifi jelerősség indikátor
- Digitális röntgendetektorok széles választéka, fix vagy wifi, különböző pixel méretekkel
- Hordozható megoldások tablet, laptop munkaállomással
- MiniPACS
- Felhőalapú tárolási lehetőség
- Mobil megtekintés bármilyen eszközön

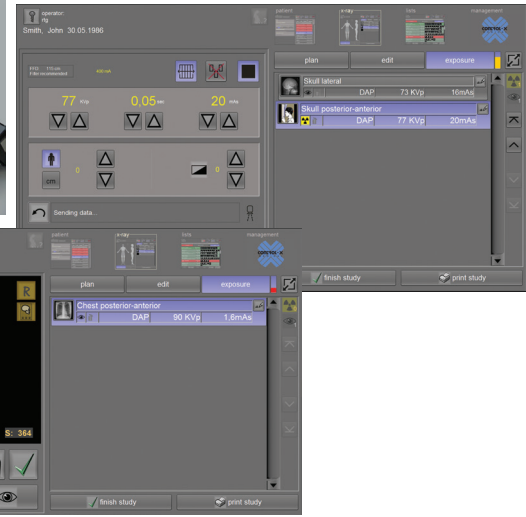
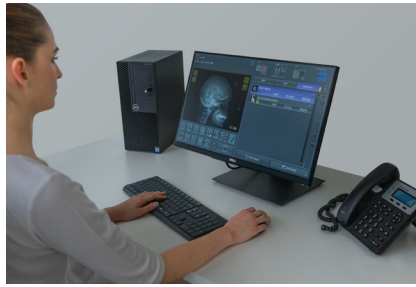

MŰSZAKI TÁMOGATÁS TÁVOLI ELÉRÉSEL

Fejlett diagnosztikai szervizprogram biztosítja a gyors hibaelhárítást az állásidő minimalizálása érdekében.

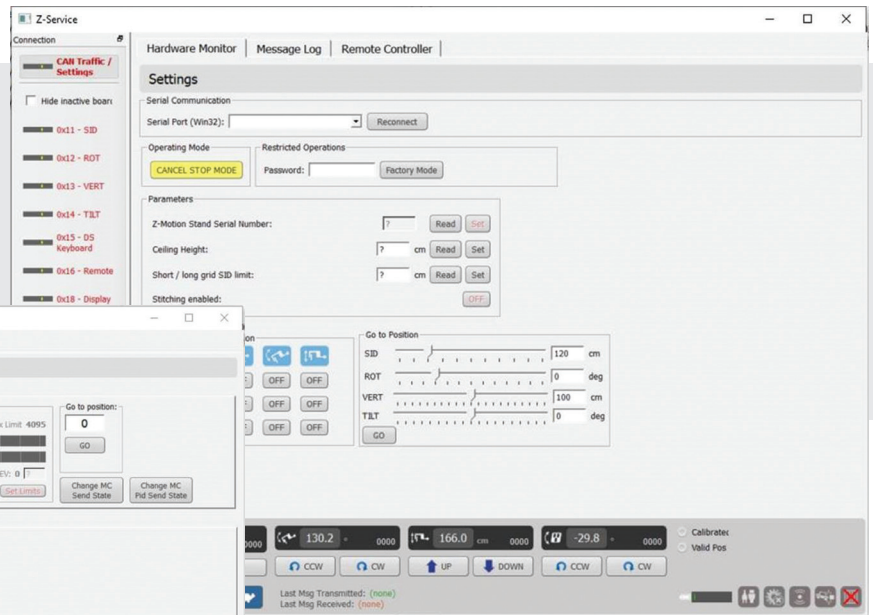

TANÚSÍTVÁNYOK

A Control-X Medical röntgendiagnosztikai termékei ISO 13485, CE és FDA jelöléssel vannak ellátva.



Kérjük vegye fel velünk a kapcsolatot a sales@cxmed.com e-mail címen vagy a +36 1 381 0301-es telefonszámon.

Kövessen bennünket



Az Ön telepítő és szervizpartnere:

